

FCC ID: OMOTX29UTH (transmitter)
RF Exposure mobile:

The internal / external antennas used for this mobile transmitter must provide a separation distance of at least 20 cm (8 inches) from all persons and must not be co-located or operating in conjunction with any other antenna or transmitter."

Statement according to FCC part 15.19:

This device complies with Part 15 of the FCC Rules. Operation is subject to the following two conditions: (1) this device may not cause harmful interference, and (2) this device must accept any interference received, including interference that may cause undesired operation.

Statement according to FCC part 15.21:

Modifications not expressly approved by this company could void the user's authority to operate the equipment.

Statement according to FCC part 15.105:

NOTE: This equipment has been tested and found to comply with the limits for a Class B digital device, pursuant to Part 15 of the FCC Rules. These limits are designed to provide reasonable protection against harmful interference in a residential installation. This equipment generates, uses and can radiate radio frequency energy and, if not installed and used in accordance with the instructions, may cause harmful interference to radio communications.

However, there is no guarantee that interference will not occur in a particular installation. If this equipment does cause harmful interference to radio or television reception, which can be determined by turning the equipment off and on, the user is encouraged to try to correct the interference by one or more of the following measures:

- Reorient or relocate the receiving antenna.
- Increase the separation between the equipment and receiver.
- Connect the equipment into an outlet on a circuit different from that to which the receiver is connected.

Consult the dealer or an experienced radio/TV technician for help

WS-7220U-IT 915 MHz Wireless Weather Station

Instruction Manual

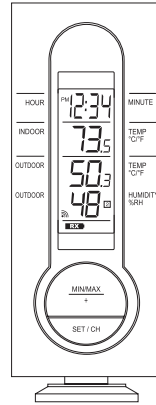

Wireless Weather Instruments
by LA CROSSE TECHNOLOGY

Contents

Language	Page
English	2
French	24
Spanish	48

TABLE OF CONTENTS

Topic	Page
Introduction	3
Inventory of Contents	4
Quick Set Up	4
Detailed Set Up	6
Battery Installation	6
12 or 24 Hour Time Display	8
Time Setting	9
Features	10
Minimum & Maximum Temperature and Humidity	10
Resetting Minimum & Maximum Temperature and Humidity	10
Adding Additional Thermo-Hygro Sensors	11
Viewing & Operating with Multiple Thermo-Hygro Sensors	13
Mounting	13
Troubleshooting	17
Maintenance & Care Instructions	18
Specifications	18
Warranty Information	19

This product offers:

INSTANT TRANSMISSION is the state-of-the-art new wireless transmission technology, exclusively designed and developed by **LA CROSSE TECHNOLOGY**. **INSTANT TRANSMISSION** offers you can an immediate update (every 4 seconds!) of all your outdoor data measured from the transmitters: follow your climatic variations in real-time!

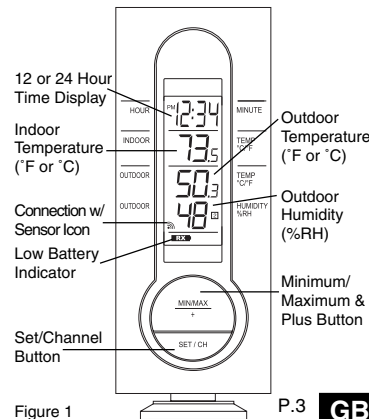

Figure 1

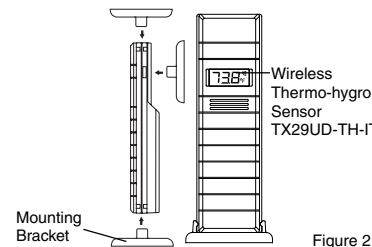

Figure 2

INVENTORY OF CONTENTS

1. Wireless Weather Station (Figure 1)
2. Wireless Thermo-Hygro Sensor (TX29UD-TH-IT) and mounting bracket. (Figure 2)
3. 3 each, 1/2" Philips screws.
4. One strip of double sided adhesive tape.
5. Instruction Manual and Warranty Card.

ADDITIONAL EQUIPMENT (not included)

1. 1 Philips screwdriver.
2. 2 Fresh "AA" 1.5V Alkaline Batteries.
3. 2 Fresh "AAA" 1.5V Alkaline Batteries.

QUICK SETUP

Hint: Use good quality Alkaline Batteries; avoid rechargeable batteries.

1. Have the Wireless Weather Station and thermo-hygro sensor 3 to 5 feet apart.
2. Batteries should be out of both units for 10 minutes.
3. Place the batteries into the **thermo-hygro sensor first** and next into the Wireless Weather Station.
4. **DO NOT PRESS ANY BUTTONS FOR 15 MINUTES.**

In this time the Wireless Weather Station and the thermo-hygro sensor will begin to communicate with each other, and the display will show both the indoor temperature and an outdoor temperature. If the Wireless Weather Station does not display both temperatures after the 15 minutes, please retry the set up as stated above. After both indoor and outdoor temperatures are displayed for 15 minutes you can place your thermo-hygro sensor outdoors, and set your time.

The thermo-hygro sensor should be placed in a dry, shaded area (ex: under the eave of a roof). The thermo-hygro sensor has a range of 330 feet. Any walls that the signal will have to pass through will reduce distance. An outdoor wall or window will have up to 20 feet of resistance and an interior wall will have up to 10 feet of resistance. Your distance plus resistance should not exceed 330 feet in a straight line.

NOTE: Fog and mist will not harm your thermo-

hygro sensor, but direct rain must be avoided.

DETAILED SETUP GUIDE

I. BATTERY INSTALLATION (When one thermo-hygro sensor is being used)

1. First, insert the batteries to the thermo-hygro sensor (see "A. thermo-hygro sensor" below).
2. Within 2 minutes of powering up the sensor, insert the batteries to the Wireless Weather Station (see "B. Wireless Weather Station" below). Once the batteries are in place, all segments of the LCD will light up briefly. Following the indoor temperature and the time as 12:00 will be displayed. If they are not shown in LCD after 60 seconds, remove the batteries and wait for at least 60 seconds before reinserting them. Once the indoor data is displayed user may proceed to the next step.
3. After the batteries are inserted, the Weather Station will start receiving data signal from the sensor. The outdoor temperature and humidity should then be displayed on the Weather Station. If this does not happen after 2 minutes, the batteries will need to be removed from both units and reset from step 1 and the signal reception icon is no longer shown.

GB P.6

A. THERMO-HYGRO SENSOR

1. Remove the Battery Cover.
2. Observing the correct polarity, install 2 "AA" Alkaline Batteries-make sure they do not spring free, or start-up problems may occur. Replace the Battery Cover.

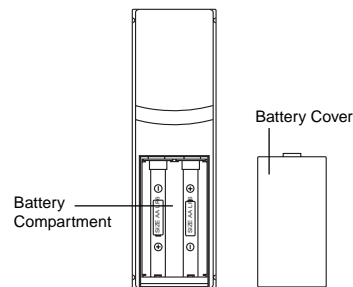

B. WIRELESS WEATHER STATION

Note: After the batteries are installed, DO NOT press any buttons. This may interfere with the signals, causing temperatures to register incorrectly.

1. Remove the Battery Cover on the back of the Wireless Weather Station.
2. Observing the correct polarity, install 2 "AAA" Alkaline Batteries.

P.7 GB GB P.8

3. Replace Battery Cover.
4. Wait 15 minutes before pressing any buttons.

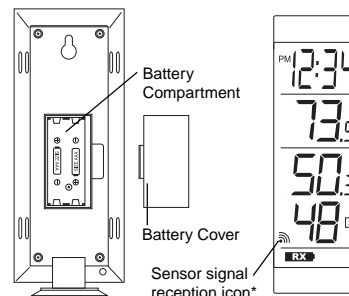

* When the signal is successfully received by the Weather Station, the icon will be switched on. (If not successful, the icon will not be shown in LCD) So the user can easily see whether the last reception was successful (icon on) or not (icon off). On the other hand, the short blinking of the icon shows that a reception is being done now.

- If the signal reception is not successful on the first frequency (915MHz) for 45 seconds, the frequency is changed to 920MHz and the learning is tried another 45 seconds. If still not successful the reception is tried for

45 seconds on 910MHz. This will also be done for re-synchronization.

C. SELECTING 12 OR 24 HOUR TIME DISPLAY

1. Press and hold the SET/CH button for about 5 seconds.
2. "12h" will begin to flash in the TIME section of the LCD
3. Press the MIN/MAX/+ button to toggle between "12h" and "24h" time.

Note:

- Selecting 12 hour time will automatically select °F as your temperature unit.
 - Selecting 24 hour time will automatically select °C as your temperature unit.
4. Press and release the SET/CH button again to enter Time Setting.

D. TIME SETTING

1. After exiting the 12/24 Hour Setting, the hour will begin flashing in the time display.
2. Press and release the MIN/MAX/+ button to select the desired hour.
Note: PM will appear to the left of the time display for PM hours. For AM hours, that area will remain blank.
3. Press and release the SET/CH button again, and the minutes will begin to flash.
4. Press and release the MIN/MAX/+ button to select the desired minutes.

P.9 GB

5. Press and release the SET/CH button to exit the SET UP mode.

Note: If no buttons are pressed for 10 seconds, the Wireless Weather Station will automatically return to the normal display.

II. FEATURES

A. MINIMUM AND MAXIMUM TEMPERATURES AND HUMIDITY

1. Press and release the MIN/MAX button, "MIN" appears at the bottom of the LCD and the recorded minimum temperatures and humidity are displayed.
2. Press and release the MIN/MAX button again to view maximum recorded temperatures and humidity. "MAX" appears at the bottom of the LCD and the maximum temperatures and humidity are displayed.
3. Press and release the MIN/MAX button once more to return to the current temperatures and humidity.

B. RESETTING THE MINIMUM AND MAXIMUM TEMPERATURES AND HUMIDITY

To reset both the minimum and maximum temperatures and humidity-press and hold the MIN/MAX button for 5 seconds.

GB P.10

C. ADDING ADDITIONAL REMOTE SENSORS (OPTIONAL)

The WS-7220U-IT is able to receive signals from 2 additional thermo-hygro sensors. The following are instructions for the set-up of thermo-hygro sensor units with the WS-7220U-IT. These extra sensors can be purchased through the same dealer as this unit.

1. Remove all the batteries from the receiver and sensor(s) and wait 60 seconds. During these 60 seconds, press any button 20 times to discharge any excess power.
2. Insert the batteries to the first thermo-hygro sensor.
3. Within 2 minutes of powering up the first sensor, insert the batteries to the Weather Station. Once the batteries are in place, all segments of the LCD will light up briefly. Following the indoor temperature and the time as 12:00 will be displayed. If they are not shown in LCD after 60 seconds, remove the batteries and wait for at least 60 seconds before reinserting them.
4. The outdoor temperature and humidity from the first sensor (channel 1) should then be displayed on the Weather Station. If this does not happen and the signal reception icon is not shown, after 2 minutes, the batteries will need to be removed from both units and reset from step 1.
5. Insert the batteries to the second sensor as

soon as the outdoor temperature and humidity readings from the first sensor are displayed on the Weather Station.

NOTE: You must insert the batteries into the second sensor within 30 seconds of reception of the first sensor.

6. The outdoor temperature and humidity from the second sensor and the "channel 2" icon should then be displayed on the Weather Station. If this does not happen after 2 minute, the batteries will need to be removed from all the units and reset from step 1.
7. Insert the batteries to the third sensor as soon as the "channel 2" icon and outdoor data are displayed on the Weather Station. Then within 2 minutes, the channel 3 outdoor data from the third sensor will be displayed and the channel icon will shift back to "1" once the third transmitter is successfully received. If this is not happen, user shall restart the setting up from step 1.

NOTE: You must insert the batteries into the third sensor within 30 seconds of reception of the second sensor.

IMPORTANT: Transmission problems will arise if the setting for multiple sensors is not followed as described above. Should transmission problems occur, it is necessary to remove the batteries from all units and start again the set-up from step 1.

P.11 GB GB P.12

D. VIEWING AND OPERATING WITH MULTIPLE REMOTE SENSOR UNITS

1. To view the temperature of a different thermo-hygro sensor unit, press and release the SET/CH button. A shift from one "boxed" number to the next should be observed on the right side of the OUTDOOR LCD.
2. To view the Minimum/Maximum temperature & humidity: first select from which thermo-hygro sensor to read data (indicated by the "boxed" number). Pressing and releasing the MIN/MAX button will toggle through the minimum and maximum indoor temperature, and the minimum and maximum outdoor temperature and humidity.
3. To reset the Minimum/Maximum readings, press and hold the MIN/MAX button for 5 seconds.

III. MOUNTING

Note: To achieve a true temperature reading, avoid mounting in direct sunlight. We recommend that you mount the thermo-hygro sensor on an outside North-facing wall (under the eave of a house is ideal). The sending range is 330 feet; obstacles such as walls, stucco walls, concrete, and large metal objects will reduce the range. Place the Wireless Weather Station and thermo-hygro sensor in their desired locations before permanently mounting.

P.13 GB

A. THERMO-HYGRO SENSOR

The thermo-hygro sensor can be mounted in two ways:

- with the use of screws, or
- using the adhesive tape.

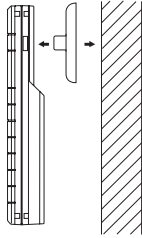

A. MOUNTING WITH SCREWS

1. Remove the mounting bracket from the remote thermo-hygro sensor.
2. Place the mounting bracket over the desired location.
3. Through the three screw holes of the bracket, mark the mounting surface with a pencil.
4. Screw mounting bracket onto the mounting surface. Ensure that the screws are flush with the bracket.
5. Insert the thermo-hygro sensor into the bracket.

GB P.14

B. MOUNTING WITH ADHESIVE TAPE

Note: The adhesive tape is not intended to be used as a permanent mounting solution. Only use the adhesive tape while you are positioning the Weather Station and thermo-hygro sensor.

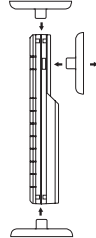

1. With a nonabrasive solution, clean and dry the back of the mounting bracket and the mounting surface to ensure a secure hold. The mounting surface should be smooth and flat.
2. Remove the protective strip from one side of the tape.
3. Adhere the tape to the designated area on the back of the mounting bracket.
4. Remove the protective strip from the other side of the tape.
5. Position the remote thermo-hygro sensor in the desired location, ensuring that the Weather Station can receive the signal.

P.15 GB GB P.16

Note: Mounting with adhesive tape is not recommended as a permanent mounting solution. Only use the adhesive tape during set-up process

B. WIRELESS WEATHER STATION

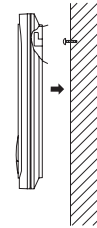

1. The Wireless Weather Station comes with the table stand attached to the back of the Receiver. If you wish to use the table-stand, simply place the Wireless Weather Station in an appropriate location, and pull out on the attached stand.
2. To wall mount, push the table stand flat against the Wireless Weather Station (if it isn't already flat). Fix a screw (not included) into the desired wall, and place the Wireless Weather Station onto the screw using the hanging hole on the backside. Gently pull the Wireless Weather Station down to lock the screw into place.

P.16

TROUBLESHOOTING

NOTE: For problems not solved, please contact La Crosse Technology via e-mail or phone, or visit our website, www.lacrosstechnology.com

Problem: The LCD is faint
Solution: Replace batteries

Problem: No outdoor temperature is displayed.
Solution:

1. Bring any units from outside, inside and place the units 3 to 5 feet apart with nothing in-between them.
2. Remove the batteries from all units.
3. Press one of the buttons on the Wireless Weather Station display at least 20 times to clear all memory. Verify that the display is blank before proceeding.
4. Using good quality alkaline batteries, place the batteries back into the outdoor temperature sensor; making sure they are installed according to the diagrams in the battery compartment.
5. Taking care not to press any buttons, reinstall the batteries in the Wireless Weather Station according to the diagram in the battery compartment.
6. Do not press any buttons for at least 15 minutes after installing the batteries. (This is to let the units establish a good connection.)

P.17 GB

7. During the course of the 15 minutes an outdoor temperature should appear on the display. You can now put your sensor(s) back outside.

MAINTENANCE AND CARE INSTRUCTIONS

- Extreme temperatures, vibration, and shock should be avoided to prevent damage to the units.
- Clean displays and units with a soft, damp cloth. Do not use solvents or scouring agents; they may mark the displays and casings.
- Do not submerge in water.
- Do not subject the units to unnecessary heat or cold by placing them in the oven or freezer.
- Opening the casings invalidates the warranty. Do not try to repair the unit. Contact La Crosse Technology for repairs.

SPECIFICATIONS

Transmitting Frequency 915 MHz
TEMPERATURE MEASURING RANGES

Indoor 14.1°F to 139.8°F with 0.2°F resolution.
Outdoor -39.8°F to 139.8°F with 0.2°F resolution.

HUMIDITY MEASURING RANGE

Outdoor (%RH) 1% to 99%
Transmitting range Maximum 330 feet

GB P.18

	(100m) open space
TEMPERATURE CHECKING INTERVAL	
Indoor	Every 15 seconds
Outdoor	Every 4 seconds
BATTERIES-(Alkaline recommended)	
Thermo-Hygro Sensor	2 x AA, 1.5V
Wireless Weather Station	2 x AAA, 1.5V
DIMENSION: (H x W x D)	
Wireless Weather Station	5.90" x 2.36" x 0.81" (150 x 60 x 20.7mm)
Thermo-Hygro Sensor	5.05" x 1.5" x 0.83" (128.3 x 38.2 x 21.2mm)
Battery life	Up to 24 Months

WARRANTY INFORMATION

La Crosse Technology, Ltd provides a 1-year limited warranty on this product against manufacturing defects in materials and workmanship.

This limited warranty begins on the original date of purchase, is valid only on products purchased and used in North America and only to the original purchaser of this product. To receive warranty service, the purchaser must contact La Crosse Technology, Ltd for problem determination and service procedures. Warranty service can only be performed by a La Crosse Technology, Ltd authorized service center. The original dated bill of sale must be presented upon request as proof of purchase

P.19 GB GB P.20

to La Crosse Technology, Ltd or La Crosse Technology, Ltd's authorized service center.

La Crosse Technology, Ltd will repair or replace this product, at our option and at no charge as stipulated herein, with new or reconditioned parts or products if found to be defective during the limited warranty period specified above. All replaced parts and products become the property of La Crosse Technology, Ltd and must be returned to La Crosse Technology, Ltd. Replacement parts and products assume the remaining original warranty, or ninety (90) days, whichever is longer. La Crosse Technology, Ltd will pay all expenses for labor and materials for all repairs covered by this warranty. If necessary repairs are not covered by this warranty, or if a product is examined which is not in need or repair, you will be charged for the repairs or examination. The owner must pay any shipping charges incurred in getting your La Crosse Technology, Ltd product to a La Crosse Technology, Ltd authorized service center. La Crosse Technology, Ltd will pay ground return shipping charges to the owner of the product to a USA address only.

Your La Crosse Technology, Ltd warranty covers all defects in material and workmanship with the following specified exceptions: (1) damage caused by accident, unreasonable use or

neglect (including the lack of reasonable and necessary maintenance); (2) damage occurring during shipment (claims must be presented to the carrier); (3) damage to, or deterioration of, any accessory or decorative surface; (4) damage resulting from failure to follow instructions contained in your owner's manual; (5) damage resulting from the performance of repairs or alterations by someone other than an authorized La Crosse Technology, Ltd authorized service center; (6) units used for other than home use (7) applications and uses that this product was not intended or (8) the products inability to receive a signal due to any source of interference.. This warranty covers only actual defects within the product itself, and does not cover the cost of installation or removal from a fixed installation, normal set-up or adjustments, claims based on misrepresentation by the seller or performance variations resulting from installation-related circumstances.

LA CROSSE TECHNOLOGY, LTD WILL NOT ASSUME LIABILITY FOR INCIDENTAL, CONSEQUENTIAL, PUNITIVE, OR OTHER SIMILAR DAMAGES ASSOCIATED WITH THE OPERATION OR MALFUNCTION OF THIS PRODUCT. THIS PRODUCT IS NOT TO BE USED FOR MEDICAL PURPOSES OR FOR PUBLIC INFORMATION. THIS PRODUCT IS NOT A TOY. KEEP OUT OF CHILDREN'S REACH.

P.21 GB

This warranty gives you specific legal rights. You may also have other rights specific to your State. Some States do not allow the exclusion of consequential or incidental damages therefore the above exclusion of limitation may not apply to you.

For warranty work, technical support, or information contact:

La Crosse Technology
2809 Losey Blvd. S.
La Crosse, WI 54601
Phone: 608.782.1610
Fax: 608.796.1020

e-mail:
support@lacrossetechnology.com
(warranty work)

sales@lacrossetechnology.com
(information on other products)

web:
www.lacrossetechnology.com

Questions? Instructions? Please visit:
www.lacrossetechnology.com/7220

All rights reserved. This handbook must not be reproduced in any form, even in excerpts, or duplicated or processed using electronic, mechanical or chemical procedures without written permission of the publisher.

This handbook may contain mistakes and printing errors. The information in this handbook is regularly checked and corrections made in the next issue. We accept no liability for technical mistakes or printing errors, or their consequences.

All trademarks and patents are acknowledged.

TABLE DES MATIÈRES

Sujet	Page
Introduction	25
Inventaire	26
Installation	27
Guide de paramétrage détaillé	28
Installation des piles	28
Format d'e l'heure 12H ou 24 H	31
Réglage de l'heure	32
Fonctionnalités	32
Relevés minimums et maximum de température et d'hygrométrie	32
Réinitialisation des relevés minimums et maximum de température et d'hygrométrie	33
Capteurs distants supplémentaires	33
Capteurs distants multiples - affichage et fonctionnement	35
Fixation	36
Dépistage des pannes	40
Soin et entretien	41
Caractéristiques techniques	41
Informations sur la garantie	43

Le produit vous offre:

IT+ 915MHz **INSTANT TRANSMISSION** est la nouvelle technologie de transmission sans fil de pointe conçue et développée en exclusivité par **LA CROSSE TECHNOLOGY**. **INSTANT TRANSMISSION** assure la mise à jour immédiate (toutes les 4 secondes !) de toutes les données extérieures relevées par les capteurs: suivez les variations climatiques en temps réel!

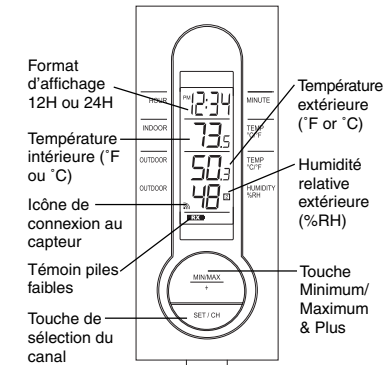

Figure 1

GB P.22

P.23 GB F P.24

P.25 F

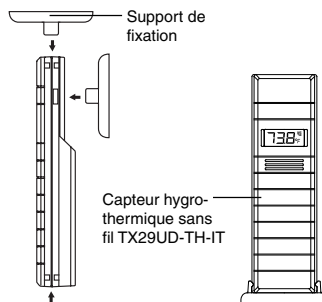

Figure 2

INVENTAIRE

1. Le poste de température sans fil (Figure 1)
2. Le capteur hygro-thermique sans fil (TX29UD-TH-IT) avec support de fixation. (Figure 2)
3. 3 vis cruciformes de 1,25 cm.
4. Une longueur de bande adhésive double face.
5. Manuel d'instructions et fiche de garantie.

MATÉRIEL SUPPLÉMENTAIRE (non fourni)

1. 1 tournevis cruciforme.
2. 2 piles alcalines 1,5 V neuves de type "AA".
3. 2 piles alcalines 1,5 V neuves de type "AAA".

INSTALLATION

Conseil: Utilisez des piles alcalines de marque; évitez les piles rechargeables.

1. Placez le capteur hygro-thermique à 1 m - 1 m 50 de la station météo sans fil.
2. Les piles doivent être retirées des deux unités depuis 10 minutes.
3. Insérez **en premier les piles du capteur hygro-thermique**, puis celles de la station météo sans fil. (Mettez sous tension tous les capteurs avant la station météo sans fil.)
4. **N'APPUYER SUR AUCUNE TOUCHE PENDANT 15 MINUTES.**

Pendant ce temps, la station météo sans fil et le capteur hygro-thermique commenceront à 'dialoguer', le poste de température affichant la température intérieure et une température extérieure. Si le poste de température n'affiche pas les deux températures dans les 15 minutes, répétez la procédure d'installation ci-dessus. Lorsque les températures intérieure et extérieure ont été affichées pendant 15 minutes, vous pouvez installer votre capteur hygro-thermique à l'extérieur et régler l'heure.

Le capteur hygro-thermique doit être placé dans un endroit sec et ombragé (ex. sous la corniche d'un toit). Le rayon d'émission du capteur hygro-thermique est de 100 mètres. Tout mur se

trouvant sur la trajectoire du signal réduira sa portée. Un mur extérieur ou une fenêtre peut réduire la portée de 6 mètres au plus et un mur intérieur de 3 mètres. La distance, en tenant compte de ces réductions, ne doit pas excéder 100 mètres en ligne droite.

NOTE: Le brouillard et la brume n'auront aucun effet nuisible sur le capteur hygro-thermique mais la pluie doit être évitée.

GUIDE DE PARAMÉTRAGE DÉTAILLÉ

I. INSTALLATION DES PILES (Quand on utilise un capteur thermo-hygro)

1. Commencer par installer les piles du capteur thermo-hygro (voir "A. Capteur thermo-hygro" ci-dessous).
2. Dans les 2 minutes qui suivent la mise sous tension du capteur, installer les piles du poste de température (voir "B. Poste de température sans fil" ci-dessous). Une fois que les piles sont en place, tous les segments du LCD s'affichent brièvement. Ensuite, la température intérieure et l'heure (12:00) s'affichent. Si elles ne s'affichent pas sur le LCD dans les 60 secondes qui suivent, retirer les piles et attendre au moins 60 secondes avant de les remettre en place. Une fois que les données intérieures sont affichées, passer à l'étape suivante.
3. Quand les piles sont en place, le poste de

température commence à recevoir le signal des données du capteur. La température et l'humidité extérieures devraient s'afficher sur le poste de température. Si elles ne s'affichent pas dans les 2 minutes, retirer les piles de tous les appareils et recommencer à partir de l'étape 1; l'icône de réception du signal n'est plus affichée.

A. Capteur Thermo-hygro

1. Retirez le support de fixation. Le support se détache et s'attache facilement.
2. Retirez le couvercle du compartiment à piles en le faisant glisser vers le bas.
3. Installez 2 piles de type AA en respectant la polarité. Les piles s'enclenchent fermement (afin d'éviter tout problème au démarrage, vérifiez qu'elles restent bien en place).
4. Remplacez le couvercle du compartiment en le faisant glisser vers le haut. Assurez-vous de sa bonne fermeture.

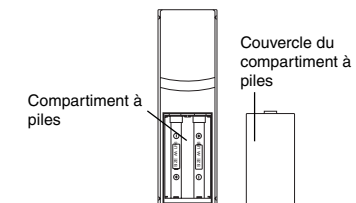

P.29

F P.26

P.27 F F P.28

F

B. POSTE DE TEMPÉRATURE SANS FIL

Remarque: Après avoir installé les piles, NE TOUCHEZ AUCUNE touche au risque d'entraver les signaux et provoquer une erreur d'enregistrement des températures.

1. Retirez le couvercle du compartiment à piles à l'arrière du poste de température sans fil.
2. Installez dans le compartiment 2 piles alcalines de type "AAA" en respectant la polarité.
3. Remettez le couvercle du compartiment à piles.
4. Attendez 15 minutes avant de toucher une touche quelconque.

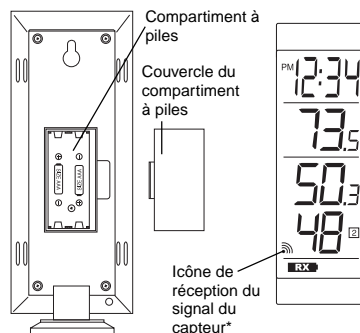

F P.30

- décharger toute énergie excessive.
2. Installer les piles du premier capteur thermo-hygro.
 3. Dans les 2 minutes qui suivent la mise sous tension du premier capteur, installer les piles du poste météo. Une fois que les piles sont en place, tous les segments du LCD s'allument brièvement. Ensuite, la température intérieure et l'heure (12:00), s'affichent. Si elles ne s'affichent pas sur le LCD dans les 60 secondes qui suivent, retirer les piles et attendre au moins 60 secondes avant de les remettre en place.
 4. La température et l'humidité extérieures du premier capteur (canal 1) devraient s'afficher sur le poste de température. Si elles ne s'affichent pas dans les 2 minutes qui suivent, retirer les piles de tous les appareils et recommencer à partir de l'étape 1.
 5. Installer les piles du deuxième capteur dès que les relevés de température et d'humidité extérieures du premier capteur s'affichent sur le poste de température.
NOTE: Il est impératif d'installer les piles dans le deuxième capteur dans les 30 secondes qui suivent la réception du premier capteur.
 6. La température et l'humidité extérieures du deuxième capteur et l'icône "channel 2" devraient s'afficher sur le poste météo. Si elles ne s'affichent pas dans les 2 minutes qui

F P.34

- * Quand le poste de température reçoit le signal, l'icône s'allume. (Sinon, l'icône n'apparaît pas sur le LCD). De cette façon, l'utilisateur peut voir facilement si la dernière réception a réussi (icône affichée) ou non (icône absent). Par ailleurs, un icône qui clignote rapidement indique qu'une réception est en cours.
- En cas de non réception du signal sur la première fréquence (915 MHz) dans les 45 secondes, la fréquence passe à 920MHz et un nouvel essai d'apprentissage est effectué pendant 45 secondes. En cas d'insuccès, un nouvel essai de réception est effectué pendant 45 secondes sur 910MHz. Ces essais sont aussi effectués pour re-synchronisation.

B. FORMAT DE L'HEURE 12H/24H

1. Appuyez sur la touche SET/CH pendant 5 secondes environ.
2. "12h" clignote à la section HEURE de l'écran LCD
3. Appuyez sur la touche MIN/MAX/+ pour basculer entre le format "12h" et "24h".

Remarque:

- Avec le format 12H, la température sera automatiquement affichée en °F.
- Avec le format 24H, la température sera automatiquement affichée en °C.

P.31

F F P.32

4. Appuyez de nouveau sur la touche SET/CH pour passer au Réglage de l'Heure.

C. RÉGLAGE DE L'HEURE

1. Après avoir sélectionné le Format de l'heure 12/24 H, les heures clignotent à la section HEURE de l'écran LCD.
2. Appuyez sur la touche MIN/MAX/+ pour régler les heures.

Remarque: Le symbole PM s'affiche pour les heures entre midi et minuit (PM). Le symbole s'éteint pour les heures entre minuit et midi (AM).

3. Appuyez de nouveau sur la touche SET/CH ; les minutes clignotent.
4. Appuyez sur la touche MIN/MAX/+ pour régler les minutes.
5. Appuyez de nouveau sur la touche SET/CH pour quitter le mode PARAMÉTRAGE.

Remarque: Après 10 secondes d'inactivité, la station météo sans fil revient automatiquement à l'affichage normal.

II. FONCTIONNALITÉS

A. RELEVÉS MINIMUM ET MAXIMUM DE TEMPÉRATURE ET D'HYGROMÉTRIE

1. Appuyez momentanément sur la touche MIN/MAX ; "MIN" s'affiche en bas de l'écran LCD avec les relevés minimums de température et d'hygrométrie à leurs sections respectives.

2. Pour afficher les relevés Minimum/Maximum de température et d'hygrométrie, sélectionnez d'abord le capteur hygrométrique concerné (indiqué par le chiffre encadré). Appuyez à plusieurs reprises sur la touche MIN/MAX pour faire défiler les relevés minimum et maximum de température et d'hygrométrie intérieure et extérieure enregistrées.
3. Pour réinitialiser les relevés minimum et maximum, appuyez sur la touche MIN/MAX pendant 5 secondes.

III. FIXATION

Remarque: Pour obtenir des relevés précis de température, évitez d'installer les unités en plein soleil. Nous vous conseillons de fixer le capteur hygrométrique sur un mur exposé au nord (sous une corniche est un endroit idéal). Le rayon de transmission est de 100 mètres - des obstacles tels que murs, structures en béton ou métalliques réduiront ce rayon. Essayez la station météo sans fil et le capteur hygrométrique aux emplacements choisis avant de les fixer de façon permanente.

A. CAPTEUR HYGROTHERMIQUE

Le capteur distant peut être fixé de deux façons :

- à l'aide de vis
- à l'aide de bande adhésive

P.35

F F P.36

2. Appuyez de nouveau sur la touche MIN/MAX pour afficher les relevés maximums de température et d'hygrométrie. "MAX" s'affiche en bas de l'écran LCD avec les relevés maximums de température et d'hygrométrie à leurs sections respectives
3. Appuyez encore une fois sur la touche MIN/MAX pour revenir aux températures et hygrométrie actuelles.

B. RÉINITIALISATION DES RELEVÉS MINIMUM ET MAXIMUM DE TEMPÉRATURE ET D'HYGROMÉTRIE

Pour réinitialiser les relevés minimums et maximums de température et d'hygrométrie, appuyez sur la touche MIN/MAX pendant 5 secondes.

C. AJOUTER DES CAPTEURS A DISTANCE SUPPLEMENTAIRES (EN OPTION)

Le WS-7220U-IT peut recevoir les signaux de 2 capteurs thermo-hygro supplémentaires. Suivre les instructions suivantes pour monter les capteurs thermo-hygro avec le WS-7220U-IT. On peut se procurer ces capteurs supplémentaires chez le dépositaire de cet appareil.

1. Retirer toutes les piles du récepteur et du/des capteur(s) et attendre 60 secondes. Durant ces 60 secondes, appuyer sur n'importe quelle commande 20 fois pour

P.33

F

- suivent, retirer les piles de tous les appareils et recommencer à partir de l'étape 1.
7. Installer les piles dans le troisième capteur dès que l'icône "channel 2" et les données extérieures s'affichent sur le poste météo. Dans les 2 minutes qui suivent, les données extérieures du canal 3 du troisième capteur devraient s'afficher et le canal retourner à "1" après réception du troisième émetteur. Sinon, recommencer le montage à partir de l'étape 1.
NOTE: Il est impératif d'installer les piles dans le troisième capteur dans les 30 secondes qui suivent la réception du deuxième capteur.

IMPORTANT: Des problèmes de transmission se produiront si le réglage des capteurs multiples n'est pas effectué conformément aux instructions ci-dessus. En cas de problème de transmission, retirer les piles de tous les appareils et recommencer à partir de l'étape 1.

D. CAPTEURS DISTANTS MULTIPLES - AFFICHAGE ET FONCTIONNEMENT

1. Pour afficher le relevé de température d'un capteur hygrométrique différent, appuyez momentanément sur la touche SET/CH. Le chiffre encadré affiché à droite de la section EXTÉRIEUR de l'écran LCD devrait changer.

P.35

F F P.36

1. FIXATION A VIS

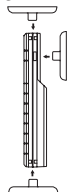

- a. Retirez le support du capteur de température distant.
- b. Placez le support à l'endroit choisi.
- c. A l'aide d'un crayon, marquez l'emplacement des trous de vis à travers les trois trous de fixation du support.
- d. Vissez le support à la surface de fixation. Assurez-vous que les têtes de vis sont à ras le support.
- e. Enclenchez le capteur de température distant sur son support.

2. FIXATION A L'AIDE DE BANDE ADHÉSIVE

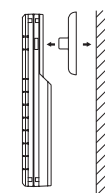

P.37

F

- Afin d'assurer une bonne prise, nettoyez le dos du support et la surface de fixation à l'aide d'une solution non-abrasive, puis laissez sécher. La surface de fixation doit être plane et lisse.
- Retirez le film protecteur de l'une des faces de la bande.
- Collez la bande à l'emplacement prévue au dos du support.
- Retirez le film protecteur de l'autre face de la bande.
- Positionnez le capteur de température distant à l'emplacement choisi en vous assurant auparavant que la station météo intérieure peut recevoir le signal.

Note: la fixation à l'aide de la bande adhésive n'est pas recommandée comme une solution permanente. Utilisez seulement la bande adhésive durant le paramétrage de la station.

B. POSTE DE TEMPERATURE SANS FIL

La station météo intérieure peut être fixée de deux façons :

- positionnée sur le socle
- fixée au mur à l'aide d'une vis (non-fournie)

1. POSITIONNEMENT SUR LE SOCLE

La station météo intérieure est munie d'un socle intégré. Positionnez la station météo intérieure sur son socle dans un endroit propice.

F P.38



2. FIXATION MURALE

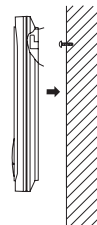

- Retirez le socle en le tirant vers le bas et en le faisant pivoter vers l'avant.
- Vissez une vis (non-fournie) dans le mur choisi, en laissant dépasser la tête d'environ 5 mm.
- Placez la station météo intérieure sur la vis à l'aide de l'encoche de suspension située

P.39

F

- d'arrière.
- Tirez la station délicatement vers le bas pour la verrouiller en place.

DÉPISTAGE DES PANNES

REMARQUE: Pour les problèmes restés sans solution, veuillez contacter La Crosse Technology par e-mail ou téléphone ou visitez notre site web, www.lacrossetechnology.com

Problème: L'écran LCD est faible

Solution: Remplacez les piles

Problème:

La température extérieure n'est pas affichée.

Solution:

- Retirez à l'intérieur tous les capteurs extérieurs, puis placez-les unités dans un rayon de 1 m à 1,50 m l'une de l'autre, sans obstacle entre elles.
- Retirez les piles de toutes les unités.
- Appuyez au moins 20 fois sur l'une des touches de la station météo sans fil afin d'effacer la mémoire. Vérifiez que l'écran est vide avant de continuer.
- Remettez es piles alcalines de marque dans le compartiment à piles du capteur extérieur en prenant soin de respecter les schémas à l'intérieur du compartiment.
- Sans toucher aucune touche, réinstallez les piles dans la station météo sans fil, en

P.40

F

F

respectant le schéma à l'intérieur du compartiment à piles.

- Après l'installation des piles, ne touchez aucune touche pendant au moins 15 minutes. (Pour permettre aux unités d'établir une connexion fiable.)
- Au cours de ces 15 minutes, une température extérieure devrait s'afficher à l'écran. Vous pouvez désormais replacer votre(s) capteur(s) à l'extérieur.

SOIN ET ENTRETIEN

- Évitez les extrêmes de température, les vibrations et les chocs qui peuvent endommager les unités.
- Nettoyez les écrans et les unités à l'aide d'un chiffon doux humide. N'utilisez aucun solvant ni produit à récurer qui peuvent marquer les écrans et les boîtiers.
- Ne pas immerger les unités dans l'eau.
- Ne pas exposer inutilement les unités aux extrêmes de température, par exemple en les plaçant dans un four ou congélateur
- L'ouverture des boîtiers entraîne la nullité de la garantie. Ne pas tenter de réparer l'appareil. Pour toute réparation, contactez La Crosse Technology.

CARACTÉRISTIQUES TECHNIQUES

Fréquence de transmission 915 MHz

P.41

F

PLAGE DE MESURE DES TEMPÉRATURES

Intérieur	9,9°C à 59,8°C à une résolution de 0,1°C (14,1°F à 139,8°F à une résolution de 0,2°F)
Extérieur	-39,8°C à 59,8°F à une résolution de 0,1°C (-39,8°F à 139,8°F à une résolution de 0,2°F)

PLAGE DE MESURE DE L'HYGROMÉTRIE

Extérieur (%RH)	1% à 99%
Rayon d'émission	100 m maximum (330 ft.) en champ libre

INTERVALLE DE RELEVÉ DE LA TEMPÉRATURE

Intérieur	15 secondes
Extérieur	4 secondes

PILES-(Piles alcalines recommandées)

Capteur hygro-thermique	2 x AA, 1,5 V
Station météo sans fil	2 x AAA, 1,5 V

DIMENSIONS : (H x L x P)

Récepteur	150 x 60 x 20,7mm (5,90" x 2,36" x 0,81")
Capteur hygro-thermique	128,3 x 38,2 x 21,2mm (5,05" x 1,5" x 0,83")
Durée de vie des piles (piles Alkaline)	Jusqu'à 24 mois

F P.42

INFORMATIONS SUR LA GARANTIE

La Crosse Technology, Ltd garantit ce produit de façon limitée pendant 1 an contre les défauts de fabrication et de matière.

Cette garantie limitée commence le jour du premier achat, n'est valable que pour les produits achetés et utilisés en Amérique du Nord et ne couvre que l'acheteur original de ce produit. Pour toute intervention sous garantie, l'acheteur doit contacter La Crosse Technology, Ltd pour l'identification du problème et les procédures de SAV. Les interventions sous garantie ne peuvent être effectuées que dans un centre de SAV agréé par La Crosse Technology, Ltd. Le ticket de caisse d'origine doit être présenté sur demande à La Crosse Technology, Ltd ou à son centre de SAV comme preuve d'achat.

La Crosse Technology, Ltd réparera ou remplacera, à notre discrétion, ce produit gratuitement comme spécifié par la présente avec ou par des pièces ou produits neufs ou remis à neuf si ce produit s'avère être défectueux pendant la période de la garantie limitée exposée ci-dessus. Toutes les pièces et produits remplacés deviennent la propriété de La Crosse Technology, Ltd et doivent être restitués à La Crosse Technology, Ltd. Les pièces et produits de rechange sont couverts

P.43

F

par la garantie d'origine restante ou pendant quatre-vingt-dix (90) jours, soit la durée la plus longue. La Crosse Technology, Ltd prendra en charge tous les frais de main d'œuvre et de matériels pour toute réparation couverte par cette garantie. Si les réparations nécessaires ne sont pas couvertes par cette garantie ou s'il s'avère, lors de sa vérification, qu'un produit ne nécessite aucune réparation, la réparation ou vérification vous sera facturée. Le propriétaire doit prendre en charge tous frais d'expédition du produit La Crosse Technology, Ltd vers le centre de SAV agréé La Crosse Technology, Ltd. La Crosse Technology, Ltd prendra en charge les frais de retour au propriétaire d'une adresse des USA seulement.

Votre garantie La Crosse Technology, Ltd couvre tous les défauts de matières et de fabrication exceptés : (1) les dégâts causés par les accidents, une utilisation déraisonnable ou négligence (y compris un manque d'entretien raisonnable et nécessaire) ; (2) les dégâts survenant pendant le transport (toute réclamation doit être faite au transporteur) ; (3) dégâts à, ou détérioration de, tout accessoire ou toute surface décorative ; (4) dégâts dus à un manquement aux instructions contenues dans votre manuel de l'utilisateur ; (5) dégâts occasionnés suite à une réparation ou modification effectuée par un intervenant autre

P.44

F

F

qu'un centre de SAV agréé La Crosse Technology, Ltd ; (6) appareil utilisés pour un usage autre que domestique (7) les applications et usages auxquels cet appareil n'est pas destiné ou (8) l'incapacité du produit à recevoir un signal à cause d'une source d'interférences quelconque. Cette garantie ne couvre que les défauts du produit lui-même et ne couvre pas les frais d'installation ou de désinstallation d'une installation fixe, le paramétrage normal ou les réglages, les litiges basés sur les malversations du vendeur ou les variations de performance résultant des circonstances relatives à l'installation.

LA CROSSE TECHNOLOGY N'ACCEPTE AUCUNE RESPONSABILITÉ POUR LES DOMMAGES FORTUITS, CONSÉCUTIFS, PUNITIFS OU AUTRES DOMMAGES SIMILAIRES RELATIFS À L'UTILISATION OU AU MAUVAIS FONCTIONNEMENT DE CE PRODUIT. CE PRODUIT NE DOIT PAS ÊTRE UTILISÉ À DES FINS MÉDICALES OU A TITRE D'INFORMATION DU PUBLIC. CE PRODUIT N'EST PAS UN JOUET. GARDER HORS DE LA PORTÉE DES ENFANTS.

Cette garantie vous confère certains droits spécifiques. Vous possédez peut-être d'autres droits spécifiques à votre état. Certains états ne permettent pas l'exclusion des dommages

P.45

F

fortuits ou consécutifs, donc l'exclusion de limitations énoncée ci-dessus peut ne pas vous concerner.

Pour toute intervention sous garantie, support technique ou information, veuillez contacter

La Crosse Technology
2809 Losey Blvd. South
La Crosse, WI 54601
Phone: 608.782.1610
Fax: 608.796.1020

e-mail :
support@lacrosstechnology.com
(interventions sous garantie)

sales@lacrosstechnology.com
(informations sur les autres produits)

site web :
www.lacrosstechnology.com

Questions ? Instructions ? Visitez :
www.lacrosstechnology.com/7220

Tous droits réservés. Ce manuel ne peut être ni reproduit sous quelque forme que ce soit, même sous forme d'extraits, ni copié, ni traité par procédure électronique, mécanique ou chimique, sans l'accord écrit de l'éditeur.

F

P.46

Ce manuel peut contenir des erreurs et fautes d'impression. Les informations contenues dans ce manuel sont régulièrement vérifiées, les corrections étant apportées à l'édition suivante. Nous n'acceptons aucune responsabilité pour les erreurs techniques ou d'impression ou pour leurs conséquences. Toutes les marques commerciales et brevets sont reconnus.

TABLA DE CONTENIDO

Tema	Página
Introducción	49
Contenido	50
Guía Rápida para la puesta en Funcionamiento	51
Guía Detallada para la puesta en Funcionamiento	52
Instalación de las pilas	52
Formato de la Hora en 12 o 24 Horas	56
Ajuste de la Hora	56
Características	57
Mínimas & Máximas Temperaturas y Humedad	57
Reajuste de los datos de las Mínimas & Máximas Temperaturas y Humedad	57
Como agregar sensores adicionales Thermo-Hygro	58
Visualización & Operación de varios sensores Thermo-Hygro	60
Instalación	61
Solución de Problemas	65
Instrucciones de Cuidado & Mantenimiento	66
Especificaciones Técnicas	67
Información de la Garantía	68

P.47

F

S

P.48

Este producto ofrece:

IT+ 915MHZ
INSTANT TRANSMISION
TRANSMISION INSTANTANEA
es la tecnología de transmisión inalámbrica, este producto es diseñado y desarrollado exclusivamente por la 'LA CROSSE TECHNOLOGY'. **TRANSMISION INSTANTANEA**, le ofrece una actualización inmediata (¡cada 4 segundos!) de todos los datos del tiempo en exteriores medidos por los transmisores: sigue las variaciones del clima!



Figura 1

P.49

S

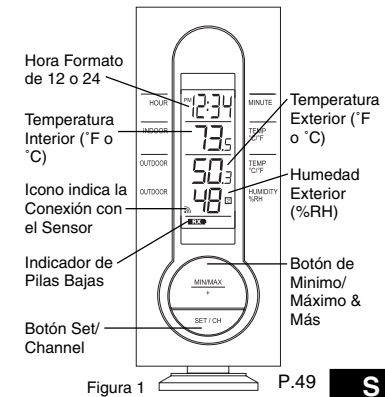
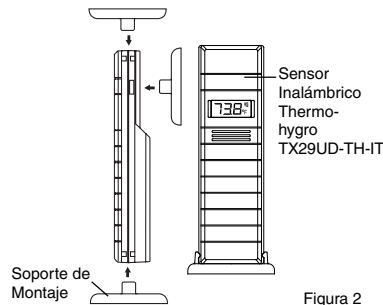

CONTENIDO

1. Estación Inalámbrica (Figura 1)
2. Sensor a distancia inalámbrico Thermo-Hygro (TX29UD-TH-IT) y soporte de montaje. (Figura 2)
3. 3 tornillos de cabeza plana de 1/2".
4. Una tira de cinta adhesiva de doble faz.
5. Manual de Instrucciones y Tarjeta de la Garantía.

EQUIPO ADICIONAL (No incluido)

1. Un destornillador, cruciforme 'Phillips' para el montaje.
2. 2 pilas alcalinas nuevas del tipo "AA" 1.5V.
3. 2 pilas alcalinas nuevas del tipo "AAA" 1.5V.

S

P.50

GUIA RAPIDA PARA LA PUESTA EN FUNCIONAMIENTO

Sugerencia: Utilice pilas alcalinas de buena calidad y evite utilizar pilas recargables.

1. Coloque la estación de temperatura a una distancia de 3 a 5 pies (1m-1.50 m) del sensor a distancia.
2. Las pilas de ambas unidades deben ser retiradas durante un periodo de 10 minutos.
3. Inserte **primero** las pilas en el sensor **thermo-hygro sensor**, luego insértelas en **la estación de temperatura**.
4. **NO PRESIONE NINGUN BOTON DURANTE 15 MINUTOS**

En este momento la estación de temperatura y el sensor a distancia thermo-hygro empiezan a 'comunicarse' entre sí y la pantalla de la estación visualizará los datos de la temperatura en interiores y al aire libre. Si la estación no visualiza todos estos datos después de 15 minutos, por favor repita nuevamente los pasos para la puesta en funcionamiento descritos anteriormente. Después que los datos de ambas temperaturas sean visualizados durante 15 minutos, usted puede colocar sus sensores thermo-hygro afuera/al aire libre y ajustarles la hora.

El sensor thermo-hygro debe ser colocado en un lugar sombreado y seco (por ej. debajo del

alero de una terraza. El sensor thermo-hygro tiene un alcance de cobertura de 330 pies (100 metros). Cualquier pared que tenga que atravesar la señal durante su trayectoria reducirá esta distancia. Una pared o ventana exterior pueden tener hasta 20 pies (6 metros) de resistencia sobre la trayectoria de la señal y una pared interior puede tener hasta 10 pies (3 metros) de resistencia. Su distancia de ubicación más las fuentes de interferencia no deberán de exceder los 330 pies (100 metros) en línea recta.

NOTA: La niebla y la bruma/llovizna no dañaran su sensor thermo-hygro, pero debe evitarse exponerlo a la lluvia directa

GUIA DETALLADA PARA LA PUESTA EN FUNCIONAMIENTO

I. INSTALACION DE LAS PILAS (Cuando se utiliza un sensor Thermo-hygro solamente)

1. Primero, ponga las pilas en el sensor Thermo-hygro sensor (vea el numeral "A. Sensor Thermo-hygro" anotadas más adelante).
2. En un periodo de 2 minutos, después de haber puesto las pilas en el sensor, ponga las pilas en la Estación de Temperatura (vea el numeral "B. Estación de Temperatura Inalámbrica" anotadas más adelante). Una vez que las pilas estén instaladas, todos los

segmentos de la pantalla LCD se encienden brevemente. Seguido de los datos de la temperatura interior y la fecha en las 12:00. Si estos datos no son mostrados en la pantalla LCD después de 60 segundos, retire las pilas, espere por lo menos 60 segundos antes de volver a reinsertarlas. Una vez que se visualicen los datos en interiores continúe con el siguiente paso.

3. Después de poner las pilas, la Estación de Temperatura empieza a recibir la señal de datos del sensor. Luego deben visualizarse los datos de la temperatura y humedad exterior en la Estación. Si estos datos no son recibidos después de 2 minutos, es necesario retirar las pilas de ambas unidades y reinstalarlas desde el paso 1 y el símbolo de la señal de recepción deja de ser mostrado.

A. SENSOR THERMO-HYGR0

1. Retire el soporte de montaje. El soporte se encaja o desencaja fácilmente.
2. Retire la tapa de las pilas, deslizando hacia abajo.
3. Observando la polaridad correcta instale 2 pilas alcalinas del tipo AA. Las pilas deberán quedar bien ajustadas (asegúrese que las pilas no queden sueltas para evitar problemas de transmisión).
4. Vuelva a colocar la tapa de las pilas

P.51

S

S

P.52

P.53

S

deslizándola hacia arriba. Asegúrese que la tapa de las pilas quede bien asegurada.

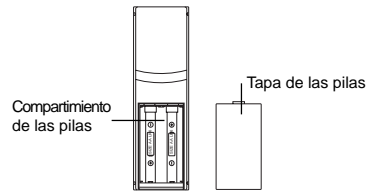

B. ESTACION DE TEMPERATURA INALAMBRICA

Nota: Después de instalar las pilas, NO presione ningún botón. Esto puede interferir con la señal de transmisión, ocasionando un registro incorrecto de las temperaturas.

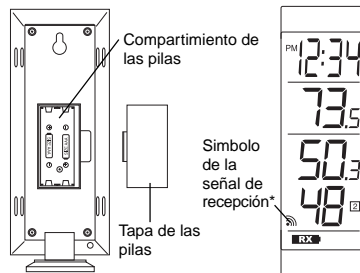

S

P.54

1. Retire la Tapa de las Pilas en la parte trasera de la Estación de Temperatura.
2. Observando la polaridad correcta, instale 2 pilas alcalinas "AA".
3. Vuelva a asegurar la Tapa de las Pilas.
4. Espere 15 minutos antes de presionar cualquier botón.

* Cuando la señal de recepción es recibida correctamente por la estación, el símbolo de recepción se enciende. (Si no se recibe bien, el símbolo de recepción no aparece en la pantalla LCD. Lo cual le permite al usuario ver fácilmente si la última recepción fue buena (símbolo encendido) o mala (símbolo apagado). Por otra parte, cuando el símbolo titila brevemente significa que en ese momento se está realizando una recepción.

- Si la señal de recepción no se puede recibir bajo la primera frecuencia de (915MHz) durante 45 segundos, la señal de frecuencia cambia a 920MHz y vuelve a intentar la recepción durante otros 45 segundos. Si aún así no es posible, se intentará nuevamente la recepción durante otros 45 segundos bajo la frecuencia de 910MHz. Este proceso también se hace al resincronizar la unidad.

P.55

S

S

P.56

C. SELECCION DEL FORMATO DE LA HORA 12 O 24 HORAS

1. Presione la tecla SET/CH durante aprox. 5 segundos.
2. "12h" empieza a titilar en la sección de la HORA de la pantalla
3. Presione la tecla MIN/MAX/+ para cambiar entre "12h" y "24h" horas.

Nota:

- Si selecciona el formato de 12 horas, automáticamente se seleccionará °F como unidad de medida de la temperatura.
 - Si selecciona el formato de 24 automáticamente se seleccionará °C como unidad de medida de la temperatura.
4. Presione la tecla SET/CH nuevamente para entrar en el Ajuste de la Hora.

D. AJUSTE DE LA HORA

1. Después de terminar el ajuste del formato de la hora 12/24, la hora empieza a titilar en la pantalla en la sección de la hora (time).
2. Presione la tecla MIN/MAX/+ para seleccionar la hora deseada.

Nota: El símbolo PM aparece a la izquierda de la hora durante la tarde y noche. Durante las horas de la mañana AM no aparecerá nada.

3. Presione la tecla SET/CH nuevamente, los minutos empiezan a titilar en la pantalla.
4. Presione la tecla MIN/MAX/+ para

seleccionar los minutos deseados.

5. Presione la tecla SET/CH para salir del modo de ajuste de la unidad.

Nota: Si no se presiona ningún botón durante 10 segundos, las Estación Meteorológica se devuelve al modo de visualización normal.

II. CARACTERISTICAS

A. MINIMAS Y MAXIMAS TEMPERATURAS Y HUMEDAD

1. Presione la tecla MIN/MAX, "MIN" aparece en la sección de la temperatura y se visualiza la mínima temperatura y humedad registradas.
2. Presione la tecla MIN/MAX nuevamente para ver las máximas temperaturas y humedad registradas. En la parte baja de la pantalla aparece el icono "MAX" y la máxima temperatura y humedad son visualizadas.
3. Presione la tecla MIN/MAX una vez más para devolverse a la visualización de la temperatura y humedad actuales.

B. REAJUSTE DE LAS MINIMAS Y MAXIMAS TEMPERATURAS Y HUMEDAD

Para reajustar las mínimas y máximas temperaturas y humedad-presione la tecla MIN/MAX durante 5 segundos.

P.57

S

C. COMO INSTALAR SENSORES ADICIONALES (OPCIONAL)

La estación WS-7220U-IT puede recibir la señal de otros dos sensores adicionales termo-higro. A continuación le indicamos las instrucciones para instalar los sensores termo-higro con la estación WS-7220U-IT. Estos sensores adicionales pueden ser comprados en el mismo distribuidor donde compró esta unidad.

1. Retire las pilas del receptor/estación y el sensor(es) y espere 60 segundos. Durante estos 60 segundos, pulse cualquier botón 20 veces para descargar cualquier sobrecarga o cúmulo de energía.
2. Ponga dos pilas en el sensor Termo-higro.
3. En un período de 2 minutos, después de haber puesto las pilas en el primer sensor, ponga las pilas en la Estación de Temperatura. Una vez que las pilas estén instaladas en su lugar, todos los segmentos de la pantalla LCD se encienden brevemente. Seguido de los datos de la temperatura interior y la fecha en las 12:00. Si estos datos no son mostrados en la pantalla LCD después de 60 segundos, retire las pilas espere por lo menos 60 segundos antes de volver a reinsertarlas.
4. Luego deben visualizarse en la estación los datos de la temperatura y humedad exterior del primer sensor (canal 1). Si estos datos no son recibidos después de 2 minutos y no

se ve el símbolo de la señal de recepción, es necesario retirar las pilas de ambas unidades y reinstalarlas desde el paso 1.

5. Ponga las pilas en el segundo sensor tan pronto como se reciban en la estación los datos de la temperatura y humedad exterior del primer sensor.
- NOTA:** Debe instalar las pilas del segundo sensor en 30 segundos a partir de la recepción del primer sensor
6. Luego deben visualizarse en la estación los datos de la temperatura y humedad exterior del segundo sensor instalado (canal 2). Si estos datos no son recibidos después de 2 minutos y no se ve el símbolo de la señal de recepción, es necesario retirar las pilas de ambas unidades y reinstalarlas desde el paso 1.
 7. Ponga las pilas en el tercer sensor tan pronto como se vean en la estación, el símbolo "canal 2" y los datos de la temperatura y humedad exterior. Luego en 2 minutos se visualizan en la pantalla los datos en exteriores del tercer canal y el símbolo del canal se devuelve a "1" cuando los datos de este tercer transmisor son recibidos correctamente. Si lo anterior no sucede, el usuario debe reiniciar el proceso de instalación desde el paso 1.

NOTA: Debe instalar las pilas del tercer sensor

P.59

S

S

P.60

en 30 segundos a partir de la recepción del segundo sensor

IMPORTANTE: Se pueden presentar problemas de transmisión si la instalación de múltiples sensores no se hace como se indicó anteriormente. Si se presentan problemas de transmisión, es necesario retirar las pilas de todas las unidades y empezar nuevamente desde el paso 1.

D. VISUALIZACION Y OPERACION DE VARIOS SENSORES A DISTANCIA

1. Para visualizar la temperatura de un sensor a distancia diferente, pulse el botón SET/CH. Se debe observar un cambio en el número de la "cajita" este debe cambiar al siguiente número correspondiente, a la derecha de la sección de datos en exteriores 'OUTDOOR'.
2. Para visualizar los mínimos/máximos registros de la temperatura y humedad: primero seleccione el sensor termo-higro del cual quiere leer los datos (indicado por el número "encerrado"). Presione la tecla MIN/MAX para intercambiar entre los datos de la máxima y mínima temperatura y humedad en interiores y exteriores.
3. Para reajustar/borrar los mínimos/máximos registros de la temperatura, presione la tecla MIN/MAX durante 5 segundos.

III. INSTALACION

Nota: Para lograr una lectura precisa de la temperatura, evite instalar el sensor termo-higro expuesto directamente a los rayos del sol. Le recomendamos fijar el transmisor en una pared que esta dirigida hacia el norte (bajo un alero cubierto). El rango o alcance de transmisión es de 330 pies (100 metros), sin embargo, obstáculos tales como paredes, estructuras de concreto y objetos metálicos grandes pueden reducir sustancialmente el alcance de transmisión. Coloque la estación y el sensor en la ubicación deseada y haga una prueba para asegurarse que reciban los datos correctamente antes de instalarlos permanentemente.

A. SENSOR THERMO-HYGRO

El sensor remoto puede ser fijado de dos maneras:

- con los tornillos
- utilizando la cinta adhesiva

1. FIJANDO CON LOS TORNILLOS

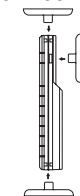

S

P.58

P.59

S

S

P.60

P.61

S

- Retire el soporte de montaje del sensor remoto de la temperatura.
- Coloque el soporte de montaje sobre la superficie deseada.
- Con un lápiz marque el lugar de fijación a través de los tres orificios del soporte.
- Atornille el soporte de montaje en la superficie de montura. Asegúrese que los tornillos queden bien nivelados con el soporte.
- Coloque el sensor remoto de la temperatura dentro del soporte de montaje

2. FIJANDO CON LA CINTA ADHESIVA

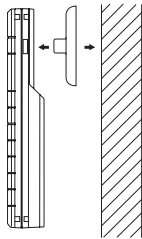

- Con una solución no abrasiva limpie y seque la parte de atrás del soporte y la superficie de montura para asegurar un sostenimiento seguro. La superficie de montaje debe ser lisa y plana.

S

P.62

- Retire la banda de protección de un lado de la cinta.
- Presione y adhiérala firmemente en el área designada en la parte de atrás del soporte de montaje.
- Retire la banda de protección del otro lado de la cinta.
- Coloque el sensor remoto de temperatura en la ubicación deseada, asegúrese que la estación en interiores pueda recibir la señal.

Nota: Montar con cinta adhesiva no se recomienda como una permanente que monta la solución. Sólo utilice la cinta adhesiva durante el proceso de la puesta de funcionamiento.

B. FIJANDO LA ESTACION METEOROLOGICA WS-7220U-IT

La Estación de temperatura puede ser instalada de dos maneras:

- Sobre una mesa con el soporte/stand
- Colgada en la pared utilizando un tornillo para colgarla (no incluido)

1. UTILIZANDO EL SOPORTE/STAND

La Estación viene ensamblada con un soporte/stand. Si quiere utilizar este soporte simplemente deberá colocar la estación en el lugar adecuado.

P.63

S

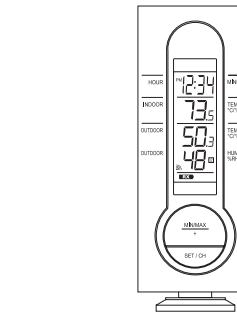

2. PARA COLGAR EN LA PARED

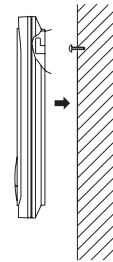

- Retire el soporte de montaje, hale el stand de la parte trasera y rótelo hacia adelante.

P.64

S

S

- Utilice pilas alcalinas de buena calidad, coloque las pilas nuevamente en el asegurándose que sigan los diagramas de polaridad correctos.
- Teniendo cuidado de no presionar ningún botón, reinstale las pilas en la estación siguiendo los diagramas de polaridad correctos del compartimiento.
- No presione ningún momento durante por lo menos 15 minutos después de poner las pilas. (Esto es para permitir que las unidades establezcan una buena conexión.)
- En el transcurso de los 15 minutos debe aparecer la temperatura al exterior. Ahora puede colocar nuevamente el sensor al aire libre.

INSTRUCCIONES DE CUIDADO Y MANTENIMIENTO

- Evite exponer las unidades a temperaturas extremas, vibraciones y choques eléctricos para prevenir daños en las unidades.
- Limpie las pantallas y las unidades con un paño suave húmedo. No use detergentes solventes o frotantes; estos pueden rayar las unidades y las cubiertas.
- No sumerja la unidad en el agua.
- No exponga las unidades a condiciones extremas de temperatura por ejemplo colocándolas en el un horno o refrigerador.
- Si abre las cubiertas de la unidad invalidará

S

P.66

la garantía. No intente reparar la unidad. Para las reparaciones contacte directamente a "La Crosse Technology.

ESPECIFICACIONES TECNICAS

Frecuencia de transmisión 915 MHz

RANGOS DE MEDICION DE TEMPERATURA

Interior	14.1°F a 139.8°F con una resolución de 0.2°F (-9.9°C a 59.8°C con una resolución de 0.1°C)
Exterior	-39.8°F a 139.8°F con una resolución de 0.2°F (-39.8°C a 59.8°C con una resolución de 0.1°C)

RANGOS DE MEDICION DE LA HUMEDAD

Exterior (%RH)	1% a 99%
Rango de Transmisión	Máximo 330 pies (100 m) en espacios abiertos

INTERVALO DE CHEQUEO DE LA TEMPERATURA

Interior	Cada 15 segundos
Exterior	Cada 4 segundos

PILAS-(Se recomiendan las Alcalinas)

Sensor Thermo-Hygro	2 x AA, 1.5V
Estación Meteorológica	2 x AAA, 1.5V

MEDIDAS: (H x W x D)

Receptor	5.90" x 2.36" x 0.81" (150 x 60 x 20.7mm)
----------	-------------------------------------------

P.67

S

Sensor Thermo-Hygro 5.05" x 1.5" x 0.83" (128.3 x 38.2 x 21.2mm)

Duración de la Pila Hasta 24 meses (pilas Alcalina)

INFORMACION SOBRE LA GARANTIA

La Crosse Technology, Ltd. le otorga para este producto una garantía limitada por 1 año contra daños de fabricación y los materiales.

Esta garantía limitada comienza a partir del día de la compra, solamente es valida para productos comprados en América del Norte y solamente comprados al distribuidor original autorizado de este producto. Para recibir servicio de la garantía, el comprador deberá contactar a La Crosse Technology, Ltd para la evaluación de problemas y los tramites de servicio. Los servicios de la garantía deberán ser hechos por el centro autorizado de servicio al cliente de La Crosse Technology, Ltd. El recibo original de compra deberá ser incluido si este solicitado como prueba de la compra por La Crosse Technology, Ltd o el centro de servicio autorizado de La Crosse Technology.

La Crosse Technology, Ltd le reparará o le reemplazará este producto, bajo nuestra discreción y se hará gratuitamente tal como esta estipulado en la presente, con piezas o productos nuevos o reparados si se encuentran

P.68

S

S

- Fije un tornillo (no incluido) en la pared deseada, dejándolo por fuera de la pared aprox. 3/16 de pulgada (5mm)
- Coloque la Estación meteorológica dentro del tornillo usando el orificio para colgar ubicado en la parte trasera.
- Suavemente hale la Estación para que quede perfectamente encajada en su lugar.

PROBLEMAS Y SOLUCIONES

NOTA: Para problemas que no estén resueltos aquí, por favor contacte a La Crosse Technology vía e-mail, llámenos o visite nuestra página web, www.lacrossetechnology.com

Problema: La pantalla es borrosa
Solución: Cambie las pilas

Problema: No se visualiza la lectura de la temperatura al aire libre.

Solución:

- Guarde todas las unidades que estén en exteriores y colóquelas adentro a una distancia de 3 a 5 pies (1m o 1.5 m) la una de la otra.
- Retire las pilas de todas las unidades.
- Presione algún botón de la estación al menos 20 veces para limpiar todos los datos d la memoria. Verifique que la pantalla este totalmente vacía antes de empezar.

P.65

S

que estos son defectuosas durante el periodo cubierto por la garantía limitada especificado anteriormente. Todas las piezas y productos cambiados pasarán a ser propiedad de La Crosse Technology, Ltd y deberán ser devueltas a La Crosse Technology, Ltd. Las piezas o productos cambiados seguirán cubiertos por la garantía original restante del producto, o noventa (90) días, será lo que tenga mayor duración. La Crosse Technology, Ltd pagará los gastos de mano de obra y materiales de todas las reparaciones cubiertas por esta garantía. Si hay alguna reparación necesaria que no este cubierta por esta garantía o si el producto es examinado y no necesita ninguna reparación el costo de la reparación o inspección del aparato le será cobrado al cliente. El propietario deberá pagar los costos de envío para enviar su producto de La Crosse Technology, Ltd hasta un centro de servicio autorizado de La Crosse Technology, Ltd. La Crosse Technology, Ltd le pagará los costos de envío de retorno al propietario de una dirección de EEUU sólo.

Su garantía de La Crosse Technology, Ltd cubre todos los defectos del material y fabricación del producto con las siguientes excepciones: (1) los daños causados por accidentes, uso irrazonable o negligencia (incluyendo la falta de mantenimiento razonable y necesario); (2) daños ocurrido durante el envío/transporte (los

P.69

S

reclamos deberán ser hechos al transportador); (3) daños o deterioro de cualquier accesorio o superficie decorativa; (4) daños como resultado del no cumplimiento de las instrucciones contenidas en el manual de instrucciones del usuario; (5) daños ocasionados por la reparación o modificación efectuadas por personal distinto al del centro de servicio autorizado de La Crosse Technology,; (6) unidades utilizadas para un uso diferente al del uso domestico (7) las aplicaciones y usos para los cuales no esta destinado este producto o (8) la incapacidad del producto de recibir la señal debido a cualquier fuente de interferencia. Esta garantía cubre solamente los defectos actuales del producto mismo y no cubre los costos de instalación o desinstalación de una instalación fija, la configuración normal, los reclamos basados en malas interpretaciones del vendedor o las variaciones de funcionamiento resultantes de las circunstancias relativas con la instalación.

LA CROSSE TECHNOLOGY, LTD NO ASUMIRA NINGUNA RESPONSABILIDAD POR DAÑOS INCIDENTALES, CONSECUTIVOS, PUNITIVOS U OTROS DAÑOS SIMILARES RELACIONADOS CON LA UTILIZACION O EL MAL FUNCIONAMIENTO DE ESTE PRODUCTO. ESTE PRODUCTO NO DEBERA SER USADO

S

P.70

PARA FINES MÉDICOS O PARA INFORMACION AL PÚBLICO. ESTE PRODUCTO NO ES UN JUGUETE. MANTÉNGALO FUERA DEL ALCANCE DE LOS NIÑOS.

Esta garantía le confiere derechos legales específicos. Usted también puede tener otros derechos específicos de su Estado. Algunos Estados no permiten la exclusión de daños y perjuicios consecuenciales o incidentales, por lo tanto la anterior exclusión de limitación puede que no aplique en su caso. Para trabajos de la garantía, asistencia técnica o información, por favor contacte:

La Crosse Technology
2809 Losey Blvd. South
La Crosse, WI 54601
Phone: 608.782.1610
Fax: 608.796.1020

e-mail:

support@lacrossetechnology.com
(Trabajo de la garantía)

sales@lacrossetechnology.com
(Información de otros productos)

Web:

www.lacrossetechnology.com

Preguntas? Instrucciones ? Por favor vea:
www.lacrossetechnology.com/7220

Todos los derechos reservados. Este manual no deberá ser reproducido de ninguna forma, ni siquiera en citas bibliográficas ni ser copiado o procesado electrónicamente, mecánicamente o químicamente sin permiso escrito del editor.

Este manual puede contener errores técnicos y errores de impresión. La información contenida en este manual se verifica regularmente y las correcciones se harán en la próxima edición. Nosotros no aceptamos ninguna responsabilidad por los errores técnicos o los errores de impresión o sus consecuencias. Todas las marcas comerciales y las patentes están reconocidas

EJIN7220L210

P.71

S

S

P.72

P.73

S